

VIELFÄLTIG

tado

Regal

Sideboard

Raumteiler

Design: kaschkasch



Programmbeschreibung

Beschreibung _____ 4
 Zubehör _____ 5
 Farben und Materialien _____ 8
 Planung und Maßübersicht _____ 13

Preisliste (PL) siehe separate Unterlage



Das Konzept

tado ist Bühne und Design-Objekt zugleich. Denn die feinen Rahmen bieten individuellen Spielraum für Freiraum und Volumina. Zum Inszenieren von schönen Dingen, für Module, Boxen und Tablare. Und Leichtigkeit und Wohnlichkeit schließen sich dabei nicht aus, sondern gehen dank durchdachter Gestaltung eine vollendete Verbindung ein.

Design: kaschkasch





Der feine Unterschied

Denn bei tado ist die Gestaltung bis in das Detail durchdacht. Ein gekonntes Formenspiel mit unterschiedlichen Profilquerschnitten und sichtbaren Kanten. Den nur 1,5 x 1,5 cm feinen, horizontalen Profilen kommt dabei eine tragende Rolle zu. Zusammen mit sichtbaren Boden- und Frontkanten, echten Frontfugen, niedrigen Frontblenden und hohen Sockelprofilen entsteht ein außergewöhnlich spannungsvolles Bild.

Und Platz für individuelle Gestaltung mit Freiraum und Volumina bieten Böden, Module, Boxen und Co. zusammen mit eleganten Farben und Materialien.

tado – ein wohnlich elegantes Regal, das hinsichtlich Filigranität und Stabilität seines Gleichen sucht.

Hinter den seitlichen Profilen sind die Bodenkanten nicht sichtbar. Oben/Mitte 2,35 cm hoch, unten 4,35 cm hoch.



Die sichtbaren Bodenkanten werden formal von den vor-springenden Fronten aufgenommen. So sorgt die Wiederholung der Materialstärke von 0,8 cm für optische Ruhe.



Geschlossene Sockel - statt sichtbarer Stellfüße – vollenden die wohnliche Anmutung. Bewusst höher gehaltene Sockelprofile vermitteln den leicht schwebenden Charakter und gleichzeitig Stabilität. Vorn 3,5 cm hoch, seitlich 4,35 cm hoch.



5 Raster hohe Regale sind für mehr Leichtigkeit oben offen. Vorn sind die oberen Metallprofile für den optischen Abschluss höher gehalten als die mittleren. Vorn und seitlich 2,35 cm hoch.



Böden und Boxen in Mattlack und Grauglas bieten die Bühne für das individuelle Spiel mit Farben und Materialien.

Vitrinen-Tablets schützen ausgesuchte Bücher und Zeitschriften. Nach oben geöffnet lenken sie den Blick auf edle Kerzen, Gefäße oder Vasen.

Tablare verdecken mit ihrem erhöhten Rand Dinge, die nicht auf Anhieb sichtbar sein sollen.

Rückwände schaffen die Projektionsfläche für schöne Dinge; schräge Ablagen mit Auflageleiste Platz für lieb gewonnene Bücher, Tablets und Co.

Immer wieder anders. Dafür lassen sich alle Zubehörelemente auch nachträglich versetzen und ergänzen.

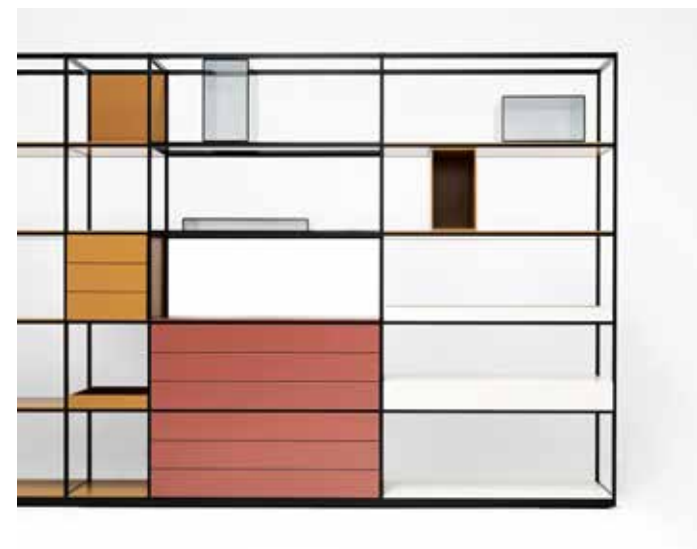

Geschlossene Module gibt es als:

- Schubkasten-Modul mit einem niedrigen und einem hohen Schubkasten, Breite in cm: 100
- Schubkasten-Modul mit einem niedrigen Schubkasten, Breite in cm: 100
- Klappen-Modul, Breite in cm: 100
- Drehtür-Modul, Breite in cm: 35



Die echten, horizontalen Fugen in Schubkästen, Klappen und Drehtüren schaffen ein gleichmäßiges Schattenbild. Dafür werden die einzelnen Blenden aufwändig auf Trägerplatten befestigt.

Module mit Schubkästen und Klappen sind aus Sicherheitsgründen für das erste und zweite Fach von unten planbar.

Sideboards erhalten oben Böden in sanftem Mattlack, transparentem Grauglas oder den edlen Steinen Grigio carnico patinato, Grafite brown patinato, Breccia imperial satiniert, Tropical storm geschliffen, Arabescato corchia glänzend oder Taj mahal satiniert. Alternativ sind 35 und 100 cm breite Tablare planbar.

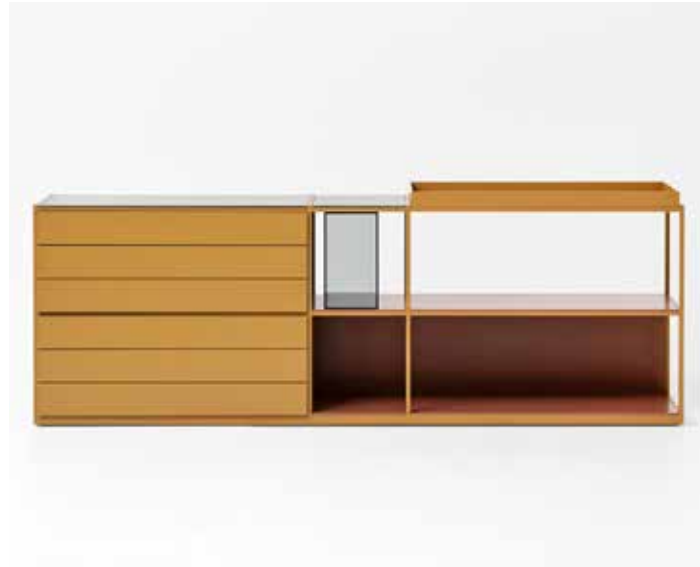

Dank der aus massivem Aluminium bestehenden feinen vertikalen Profile sind oben keine optisch störenden Abdeckkappen erforderlich.



Die umlaufend eingeneteten Rückwände der Module und Boxen sind serienmäßig lackiert und als Raumteilerrückwand geeignet.



Auf Wunsch erhalten die Module Raumteilerrückwände in Frontoptik.



Raumteiler

- Seitlich an der Wand befestigt – 81,8, 159,2 und 197,9 cm hoch:
- Gesamtbreite ≤ 204,8 cm kein Aufpreis für Raumteiler.
- Gesamtbreite > 204,8 cm für Anbauregale den Aufpreis für Raumteiler (= Gewichtsplatten + Metallplatten mit Stellfüßen) bestellen.
- Freistehende Raumteiler:
- Höhe 81,8 cm für Grund- und Anbauregale den Aufpreis für Raumteiler (= Gewichtsplatten + Metallplatten mit Stellfüßen) bestellen.
- Höhe 159,2 und 197,9 cm für Grund- und Anbauregale den Aufpreis für Raumteiler (= Material für Fußbodenbefestigung) zwingend bestellen. 159,2 und 197,9 cm hohe Regale müssen aus Sicherheitsgründen im Fußboden befestigt werden.

Die edle Ton in Ton-Kombination mit schwarz eloxierten Metallprofilen und transparentem Grauglas betont die filigrane Anmutung zusätzlich. Dazu Module und schräge Ablagen in Mattlack elephant.

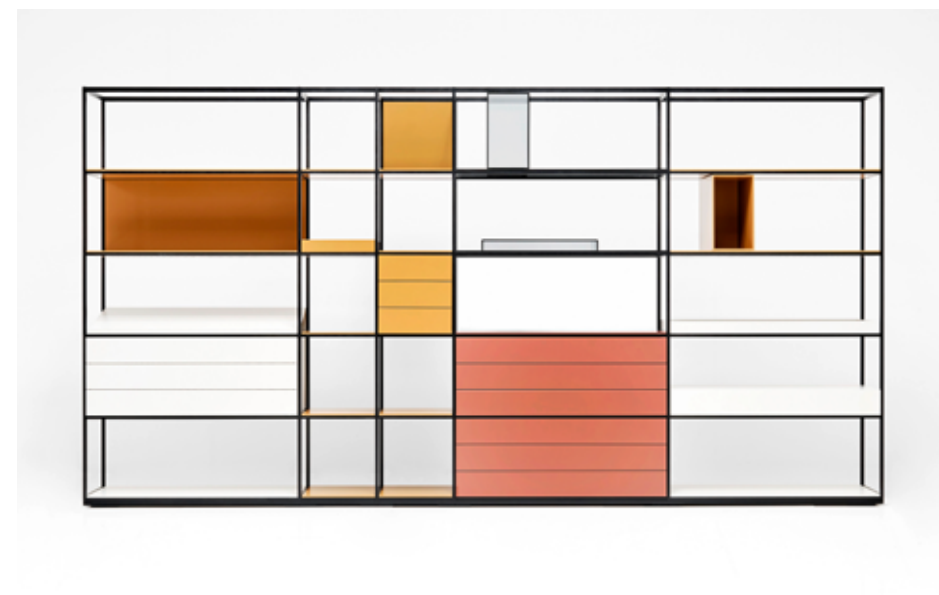

Helle Farben für das Zubehör und dunkles Eloxal für die Metallprofile bringen die durchdachte Gestaltung mit sichtbaren Kanten und unterschiedlichen Profilquerschnitten perfekt zur Geltung.

Monochrome Farben stehen für Eleganz und Wohnlichkeit. Dafür werden den Farben aus dem attraktiven interlücke Farbsystem Metallgestelle in einer etwas dunkleren Farbe aus den Farbfächern der Hersteller NCS, Sikkens und RAL zugeordnet. Hier Module und Böden in malve dem monochromen Metallgestell in NCS S 6030 Y90R - für ein meisterhaft subtiles hell-dunkel Farbspiel. Farbzurordnung siehe Preisliste Seite 2.



Metallprofile und Module sind farbgleich in masala gehalten. Malve, Grafit brown patinato und Grauglas setzen dezente Akzente.



tado

Farben und Materialien

für Grund- und Anbauregale sowie Zubehör

Mattlacke



Mattlacke metallic

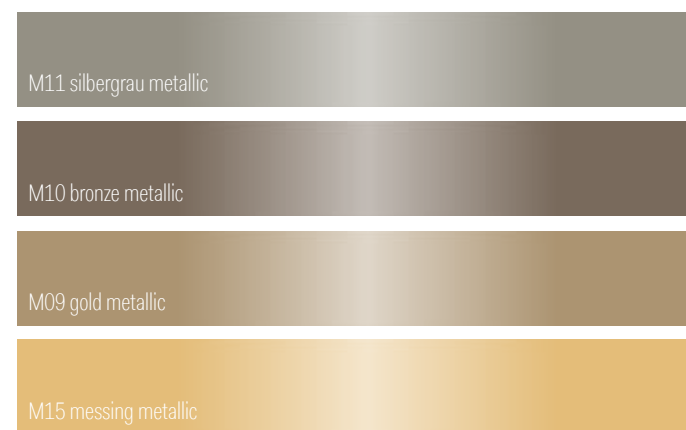

Color Match 2022



Eloxalfarben für Grund- und Anbauregale



Metalllacke für Grund- und Anbauregale



Farben und Materialien

für Grund- und Anbauregale sowie Abdeckböden

Stein

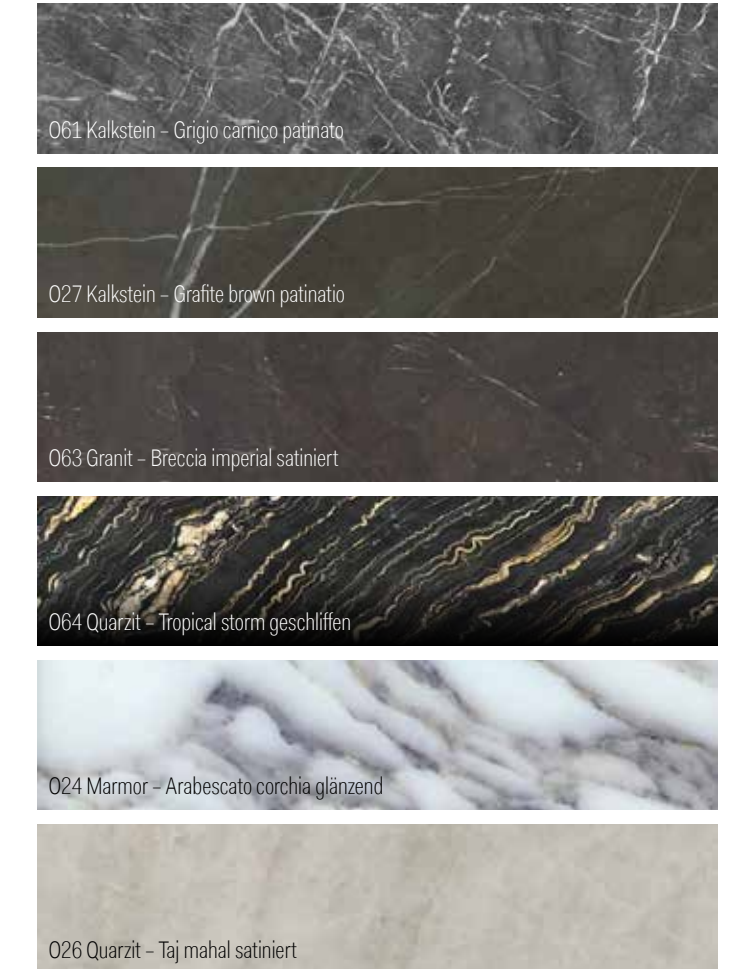

Individuallack – ohne Gegenmuster

Individuallack matt

Sie bestellen auf Basis der Farbfächer Caparol Icons, NCS, RAL und Sikkens die Individualfarbe in Mattlack.

interlübke bearbeitet den Auftrag ohne vorab den Farbton mit einem Gegenmuster zu bestätigen.

Diese Regelung gilt ausschließlich für Mattlack.

Ausgenommen sind Farben mit hoher Leuchtkraft (Neon) sowie mit Metallic- und Perleffekten.

Wunschlacke – nur mit Gegenmuster

Wunschlack matt

Sie bestellen auf Basis der Farbfächer Caparol Icons, NCS, RAL und Sikkens oder eines Kundenmusters (Mindestgröße DIN A4).

interlübke fertigt diese Farbe (matt) nach Freigabe des Gegenmusters für Sie.

Ausgenommen sind Farben mit hoher Leuchtkraft (Neon) sowie mit Metallic- und Perleffekten.

Der Liefertermin errechnet sich ab der Freigabe des Gegenmusters.

Details zu Individual- und Wunschlack siehe Preisliste Seite 2.

Farben und Materialien

Monochrome Mattlacke für Grund- und Anbauregale mit dazugehörigen Mattlacken für das Zubehör

Monochrome Farbe	Mattlack
Sikkens 0N.00.83	M03 schneeweiß
RAL 000 70 00	M14 platin
NCS S 6502 B	M29 nebel
RAL 000 20 00	M21 anthrazit

Sikkens Q0.10.30	M80 laguna
NCS S 8005 B80G	M81 bahia
Sikkens S0.10.20	M82 atlantic
NCS S 8505 R80B	M83 navy

RAL 075 70 10	M08 greige
NCS S 4502 Y	M36 kitt
RAL 100 40 05	M37 manor
NCS S 8010 G70Y	M38 capparisi
RAL 080 30 26	M39 kardamom
RAL 070 40 40	M40 masala

Monochrome Farbe	Mattlack
Sikkens G4.05.81	M02 kristallweiß
RAL 085 80 10	M06 alabaster
Sikkens F6.05.50	M23 muschel
RAL 000 45 00	M24 flintgrau
Sikkens F6.03.20	M16 elephant

NCS 3020 Y70R	M49 rosenquarz
RAL 040 40 30	M44 guave
NCS S 6030 Y90R	M42 malve
NCS 8010 R10B	M41 burgund

Planung und Maßübersicht

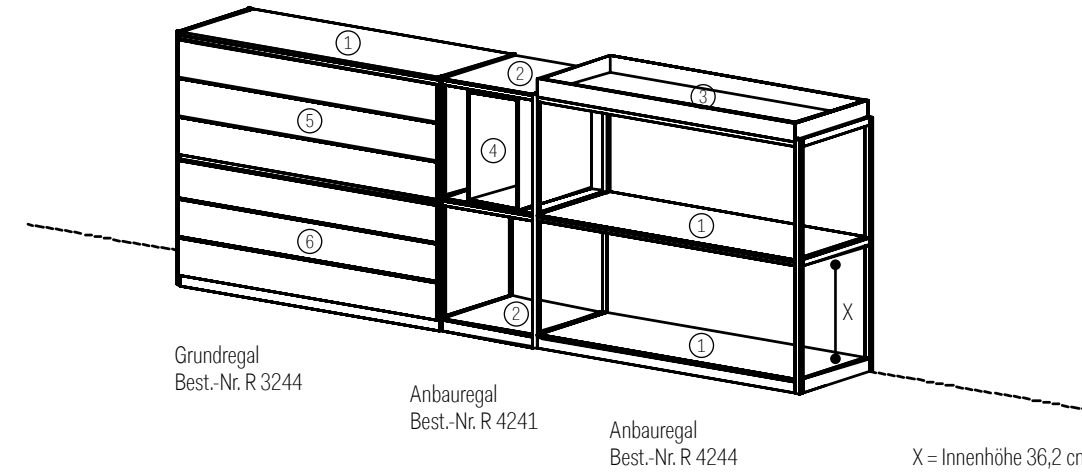

1. Boden Best.-Nr. R 0544 / R 0344 (Glas nicht für Sockel)
2. Boden Best.-Nr. R 0541 / R 0341 (Glas nicht für Sockel)
3. Tablar Best.-Nr. R 6714
4. Box Best.-Nr. R 6811 / R 6911
5. Modul mit zwei Schubkästen Best.-Nr. R 6334
6. Modul mit Klappe Best.-Nr. R 6634

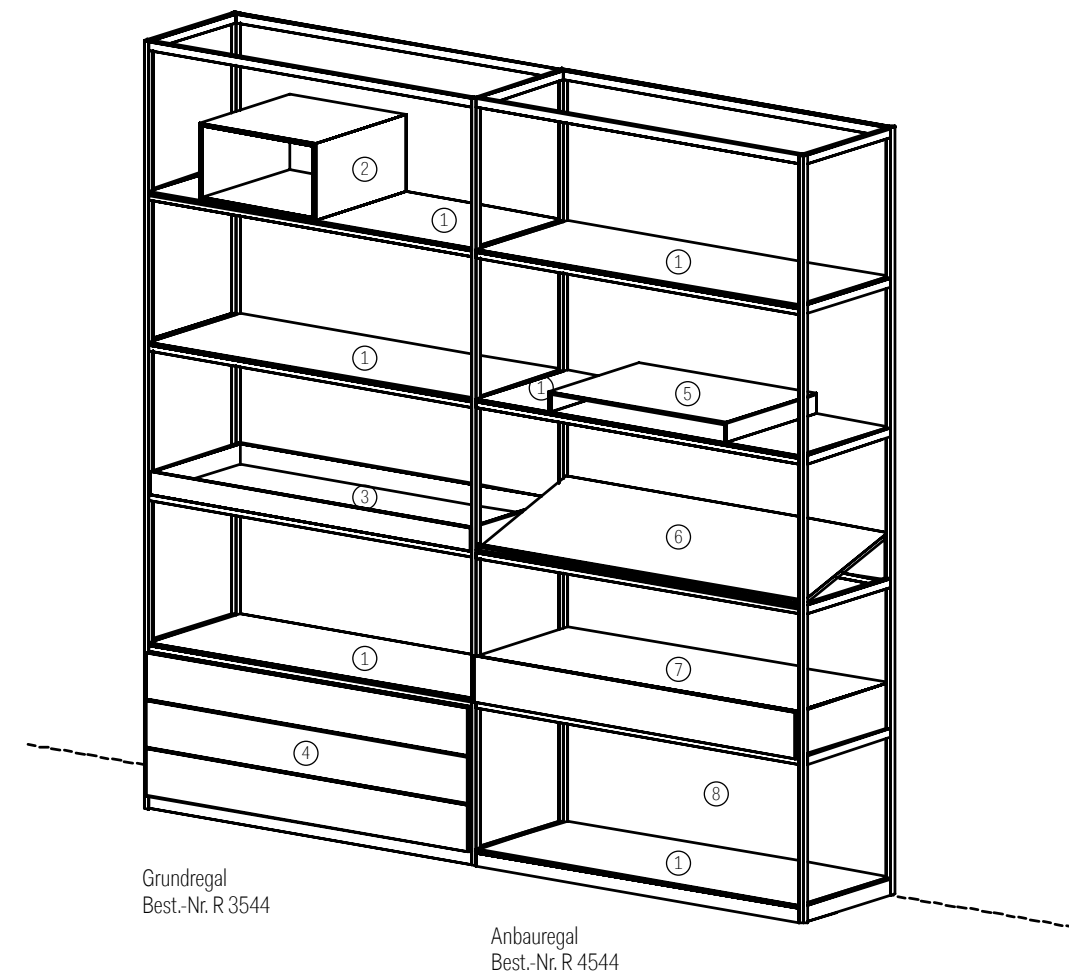

1. Boden Best.-Nr. R 0544 / R 0344 (Glas nicht für Sockel)
2. Box Best.-Nr. R 6811 / R 6911 (Glas nicht für Sockel)
3. Tablar Best.-Nr. R 6714
4. Modul mit Klappe Best.-Nr. R 6634
5. Vitrinen-Tablar Best.-Nr. R 6902
6. Ablage schräg Best.-Nr. R 6724
7. Modul mit 1 Schubkasten Best.-Nr. R 6314
8. Rückwand Best.-Nr. R 7014